

TLAKEM OVLÁDANÉ VENTILY

Ventily je možno použít pro ovládání většiny neutrálních, nebo agresivních médií. Vyrábí se v širokém rozsahu variant operátorů, těl a materiálů (bronz, litina, nerezová ocel AISI 316L. Mohou ovládat média v rozsahu teplot od -10°C až po páru s teplotou do 184°C.

pilotní připojení
ISO 15218/
cnomo velikost 15



Nejmenší ventil na trhu

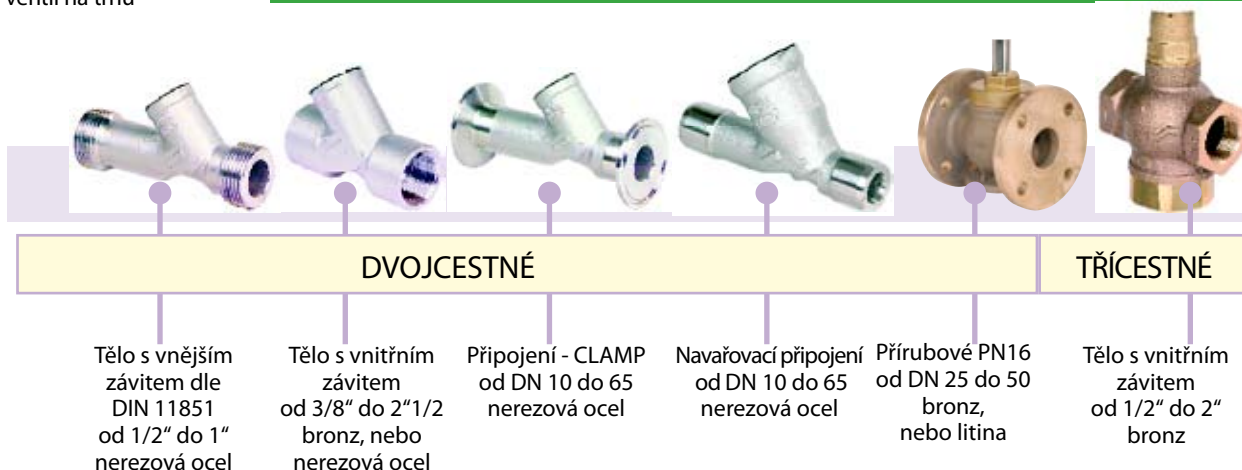

PROPORCIONÁLNÍ VENTILY

Tyto ventily je možno použít v různých regulačních procesech, např.: otevřená smyčka, nebo uzavřená smyčka (zpětná vazba). Ovládání tlaku, nebo průtoku, prostřednictvím ovládání profilového disku.



p65



Parabolický tvar disku dvojcestného ventilu řady 290 PD zajišťuje lineární otevření ventilu..

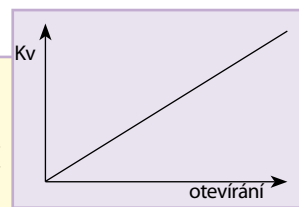

KOMPAKTNÍ SNÍMAČ POLOHY

Kompaktní pozicioner přijímá analogový řídicí signal, montáž přímo na ventilu zajišťuje kompaktní řešení kombinující ekonomičnost a jednoduchost. Ke každému ventilu, který je vybavený pozicionerem je přiložen test. certifikát kde je zobrazena kalibrační křivka a hodnoty.

PILOTNÍ OVLÁDACÍ VENTILY

KOMPLETNÍ ŘADA "NAMUR" ŠOUPÁTKOVÝCH VENTILŮ

Funkce 3/2, 5/2, monostabilní/bistabilní

- Kompaktní design a vysoký průtokový součinitel až 3000 l/min
- Jiskrově bezpečné provedení
- Kompatibilní s fieldbus systémy
- Vhodné pro zóny 0, 1, 2, 21, 22

Široký sortiment pilotních a solenoidových operátorů je k dispozici v různých elektrických variantách, konstrukcích, materiálech a připojeních. Ze solenoidových ventilů lze vybrat vhodné typy, které splňují vaše přesné požadavky na bezpečnost a optimální příkon.

"NAMUR" připojení dle norem CEN/TC69/WG1/SG10 a VDI/VDE3845 (NAMUR)

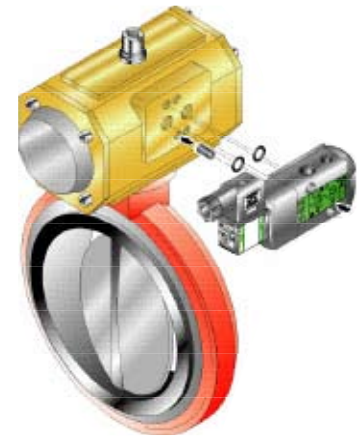

Charakteristika
Provozní tlak max. 10 bar
Provozní teplota -40°C až +80°C
Průtok 700 l/min až 3000 l/min

ŠIROKÝ SORTIMENT SOLENOIDOVÝCH OPERÁTORŮ



EEx m



EEx d



EEx em



EEx ia
ISO/CNOMO pilot



EEx nA CNOMO
pilot



SIL 4
IEC 61 508
IEC 61 511

MATERIÁLY TĚLA SOLENOIDOVÝCH VENTILŮ



EEx ia

hliník



EEx ia

nerezová ocel



EEx m

mosaz

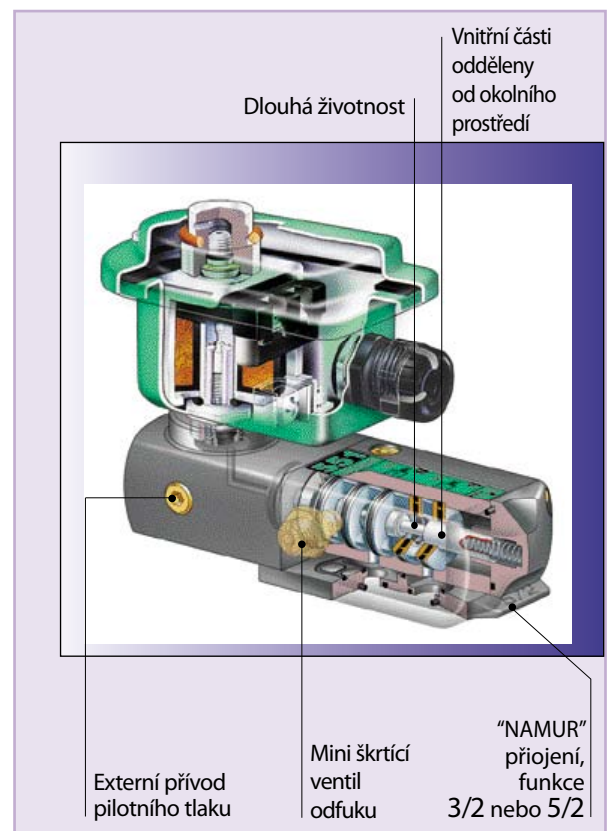

ČISTÉ / AGRESIVNÍ PROSTŘEDÍ

K ochraně okolního prostředí je možno odvést vzduch ze všech odfuků. Pro zamezení vzniku koroze při použití v agresivním prostředí jsou objemy pilotních komor šoupátkových ventilů svedeny do odfuků. Komora zpětné pružiny jednočinného pneupohonu odfukuje skrz šoupátkový ventil a tímto je oddělena od okolní atmosféry.

PROPORCIONÁLNÍ TECHNOLOGIE

REGULÁTOR CONTROL^D



Regulátor pro ovládání proporcionálních solenoidových ventilů způsobem PWM (pulse width modulation-pulsní šířková modulace)

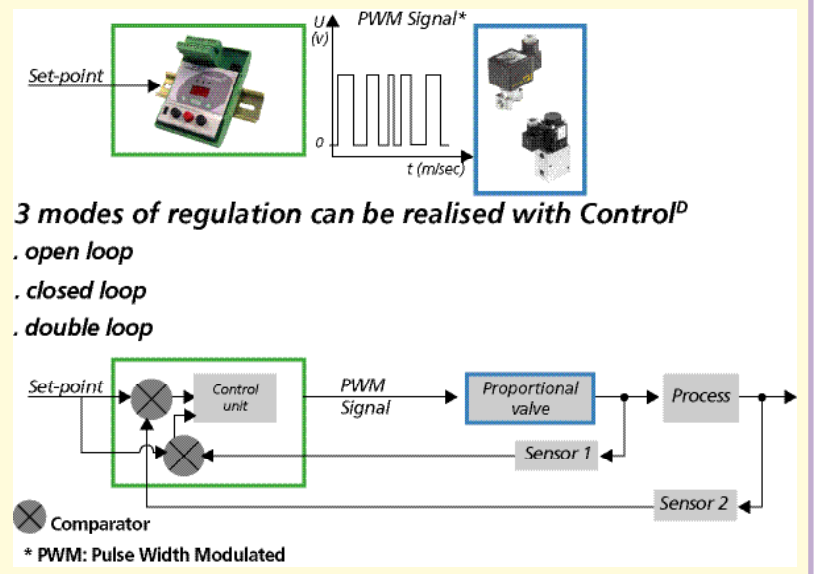

REGULÁTOR PRŮTOKU FLOWTRONIC^D



Princip funkce:

Na základě průtoku řídicí signál prostřednictvím elektroniky ovládá otevírání a zavírání proporcionálního ventilu až velikost průtoku, která je vypočítávána ze dvou hodnot tlaku (diferenční tlak na venturiho trysce a tlakový spád) odpovídá velikosti zadávaného řídicího signálu.

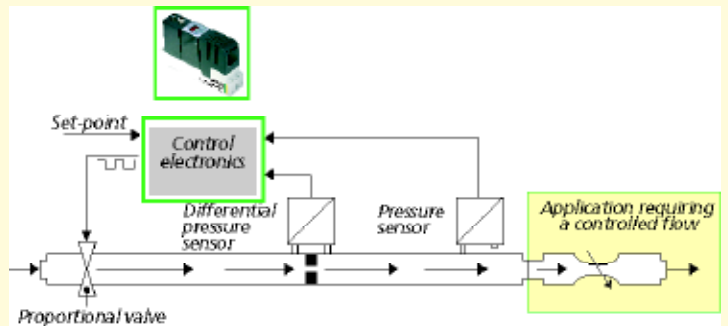

APLIKACE

OVLÁDÁNÍ TLAKU

OVLÁDÁNÍ PŘÍTLAKU

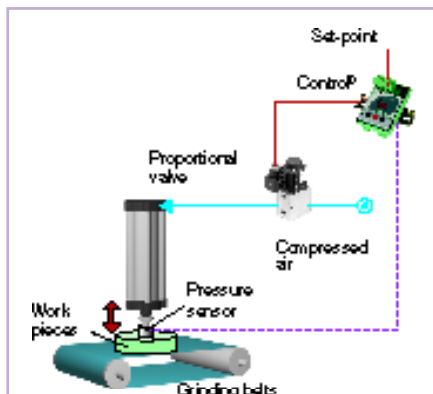

Regulátor Control^D řídí proporcionální ventil, který ovládá přítlak obráběného dílu na brusný pás prostřednictvím pneumatického válce.

OVLÁDÁNÍ PRŮTOKU

NANÁŠENÍ BARVY

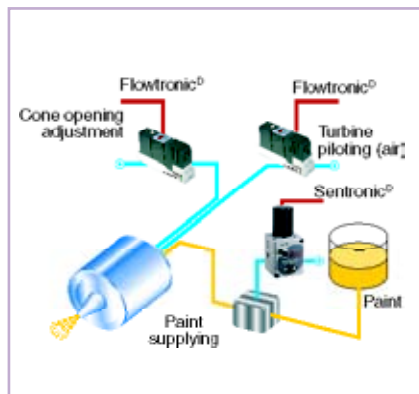

Ovládání lakovací pistole: ovládání tlaku a průtoku barvy při lakování povrchu dílů.



Kompletní program je k dispozici v katalogu PORTIONAL TECHNOLOGY

ATEX PNEUMATICKÉ PRVKY

Použití normy ATEX 94/9/CE je povinné pro elektrická i neelektrická zařízení používaná v potenciálně výbušném prostředí - prach a/nebo plyny.



Prvky pro úpravu vzduchu:
filtry, regulátory, maznice
soft-start ventily a uzavírací
ventily

Generation C
ventilové ostrovy



ISO šoupátkové ventily,
velikost 1, 2 a 3



Pneumatická automatizace:
logické prvky

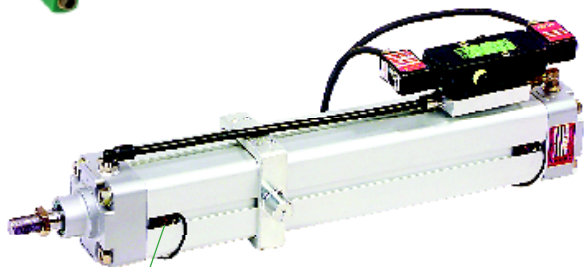

Pneumatické válce dle ISO 1552
umožňující použití snímačů polohy pístu

Ovládací ventily mohou být namontovány přímo na pneumatických válcích

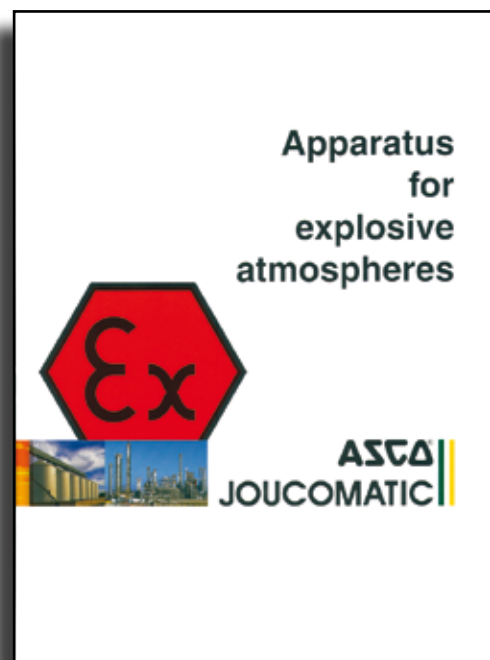

Všecké informace jsou v katalogu
prvků pro použití ve výbušném
prostředí a také na
www.ascojoucomatic.com.

Sloučením firem NUMATICS a ASCO JOUCOMATIC byl zákazníkům zajištěn přístup k velkému počtu technických řešení, která maximalizují výkonnost jejich výrobních strojů a zařízení.

Nová řada produktů a vylepšení vlastností ve všech oblastech, poskytuje výhody při použití ve vašich specifických požadavcích.

TECHNOLOGIE LAPOVANÉHO ŠOUPÁTKA A POUZDRA

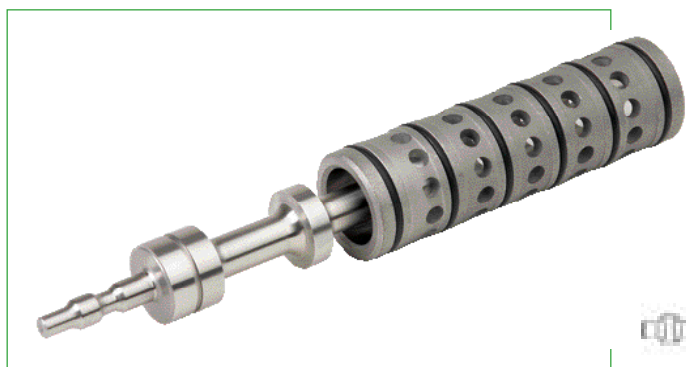

Jako průkopníci v technologii lapovaného šoupátka a pouzdra, používáme tuto technologii, která je vhodná pro průtoky od 200 do 16,300 l/min na všech našich přímo ovládaných ventilech.

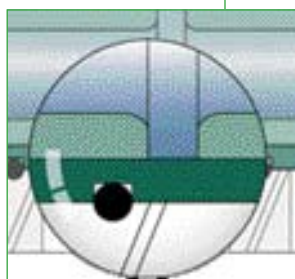
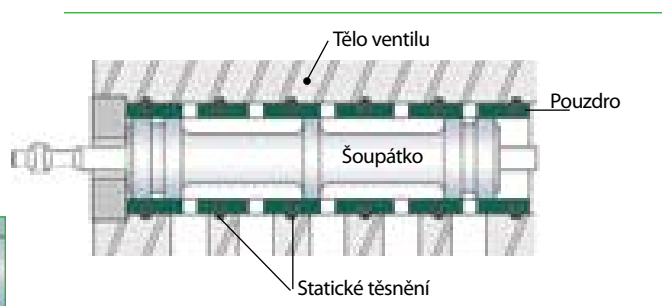

- Velmi ostré hrany odstraňují částice nečistot
- Možnost použití při standardní průmyslové filtraci 50 mikronů
- Pro mazaný i nemazaný vzduch

- Šoupátko i pouzdro jsou ze stejného materiálu
- Strojně montováno, lapováno, vyrobeno s přesností μm
- 440 C nerezová ocel, kalená, tvrdost 67 HRC
- Životnost více než 200 millionů cyklů
- Konstrukce umožňující průtok všemi směry
- Mezi šoupátkem a pouzdem není kontakt kov na kov - efekt vzduchového ložiska (polštáře)
- Statické těsnění O-kroužky je pouze na pouzdu

- Krátké časy přestavení
- Osvědčená a spolehlivá technologie lapovaného šoupátka a pouzdra
- Provozní tlak: vakuum až 21 bar
- Pilotní tlak: 1 bar, v závislosti na typu
- Provozní teplota max. 150°C

Vysoká spolehlivost a nízké náklady na údržbu použitých ventilů

Snadné čištění ventilu

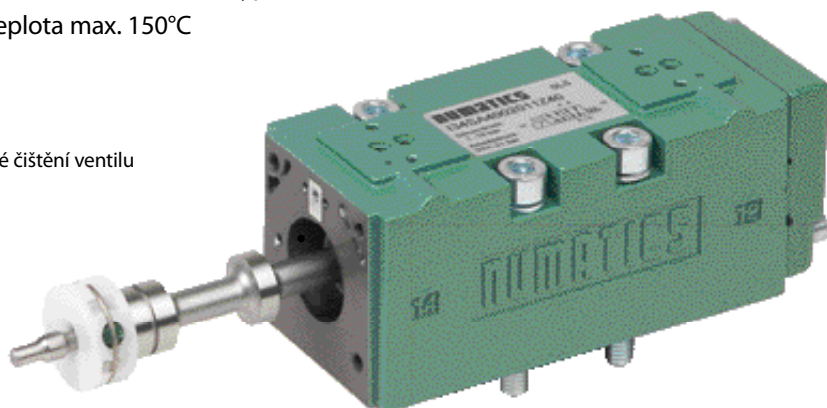

PŘÍMÉ ELEKROMAGNETICKÉ OVLÁDÁNÍ

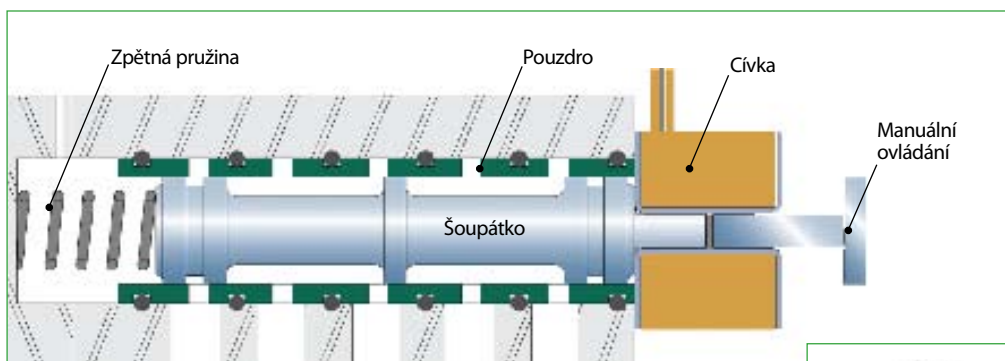

- Elektromagneticky ovládané šoupátko
- Funkce je nezávislá na vstupním tlaku. Funguje od nulového tlaku
Vhodné i pro vakuum
- Snadné čištění / demontáž ventilu
- Vzduchotěsné manuální ovládání je umístěno v ose šoupátka z důvodu snadného přístupu
- Montáž ventilů - na podstavec, nebo závitové připojení

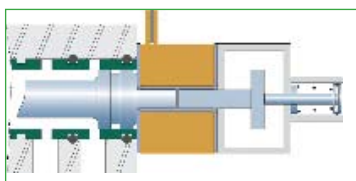

Lapované šoupátko a pouzdro, přímé elektromagnetické ovládání, optimální spolehlivost pro zlepšení produktivity vašich strojů a zařízení bez ohledu na vlivy prostředí. Vhodné pro široké spektrum aplikací v průmyslových odvětvích. Například: zpracování oceli, skla, dřeva, papíru, stavebních hmot, automobilový průmysl, atd.

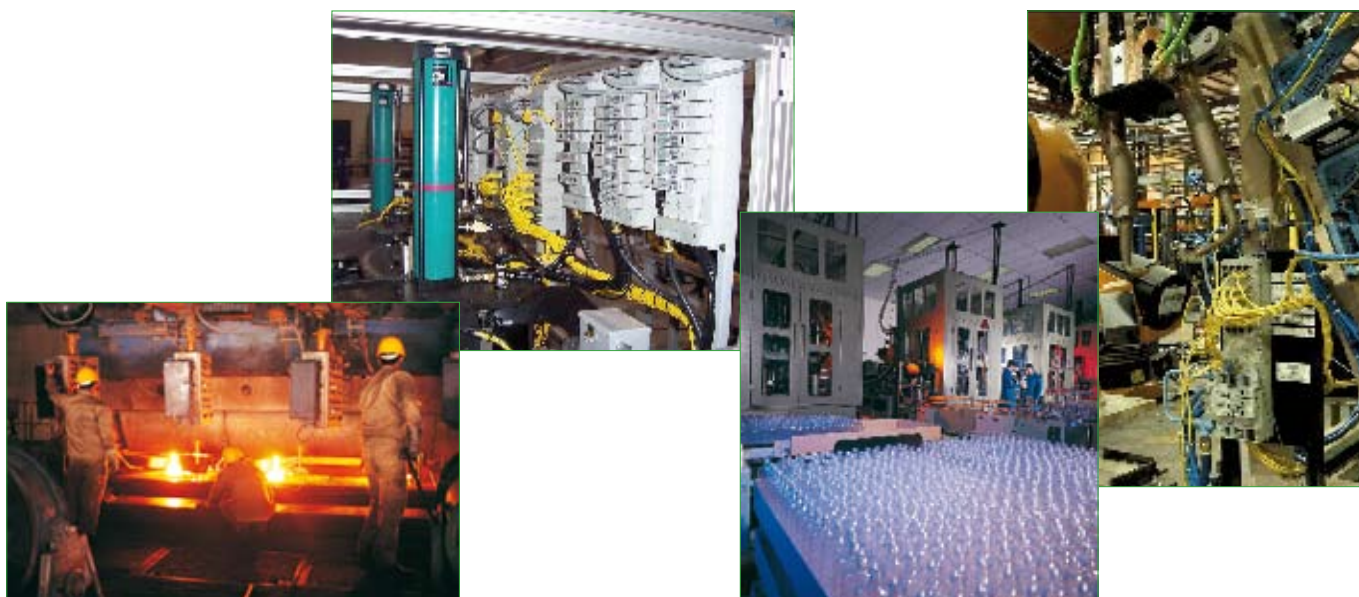

VENTILY

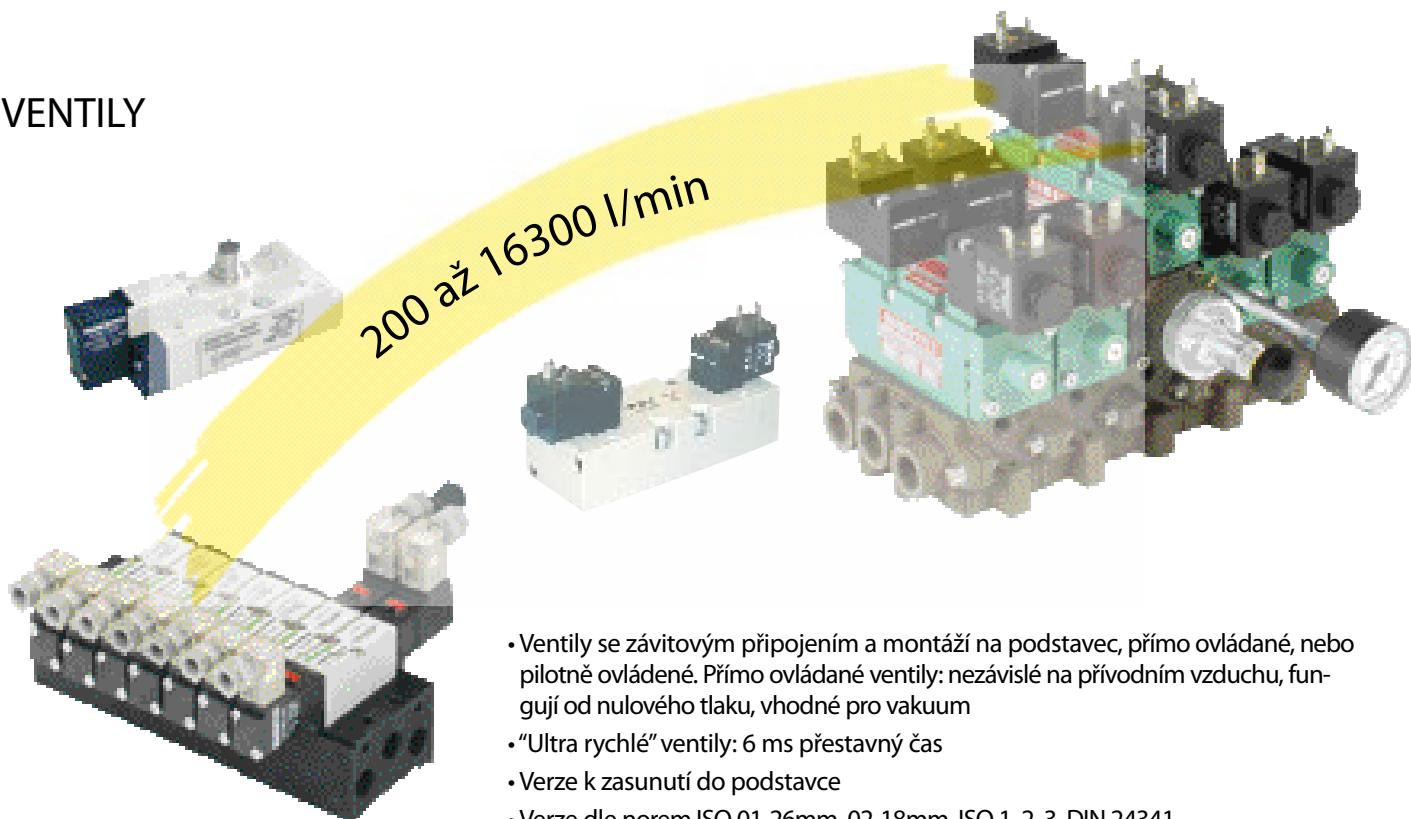

- Ventily se závitovým připojením a montáží na podstavec, přímo ovládané, nebo pilotně ovládané. Přímě ovládané ventily: nezávislé na přívodním vzduchu, fungují od nulového tlaku, vhodné pro vakuum
- "Ultra rychlé" ventily: 6 ms přestavný čas
- Verze k zasunutí do podstavce
- Verze dle norem ISO 01-26mm, 02-18mm, ISO 1, 2, 3, DIN 24341
- Příslušenství: podstavce, zaslepovací destičky, adaptéry, redukce, zpětné ventily, manuální/proporcionální regulátory tlaku, škrtící ventily, atd.

ÚPRAVA VZDUCHU

- Předfiltry
- Rychloodvzdušňovací ventily s/nebo bez soft start funkce
- Smontované kombinace úpravy vzduchu
- Přesné regulátory

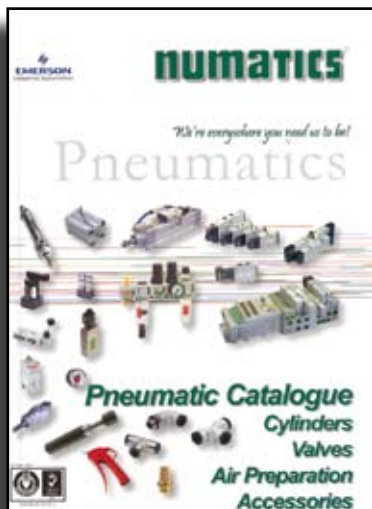

KATALOG NUMATICS

PNEUMATICKÉ VÁLCE

NESTANDARDNÍ PNEUMATICKÉ VÁLCE

Miniaturní rozměry, polohování, vedení pro velké zatížení, integrované pilotní ventily, extrémní provozní podmínky, ... , mnoho aplikací pro které ASCO JOUCOMATIC NUMATICS může nabídnout širokou paletu speciálních nestandardních pneumatických válců.

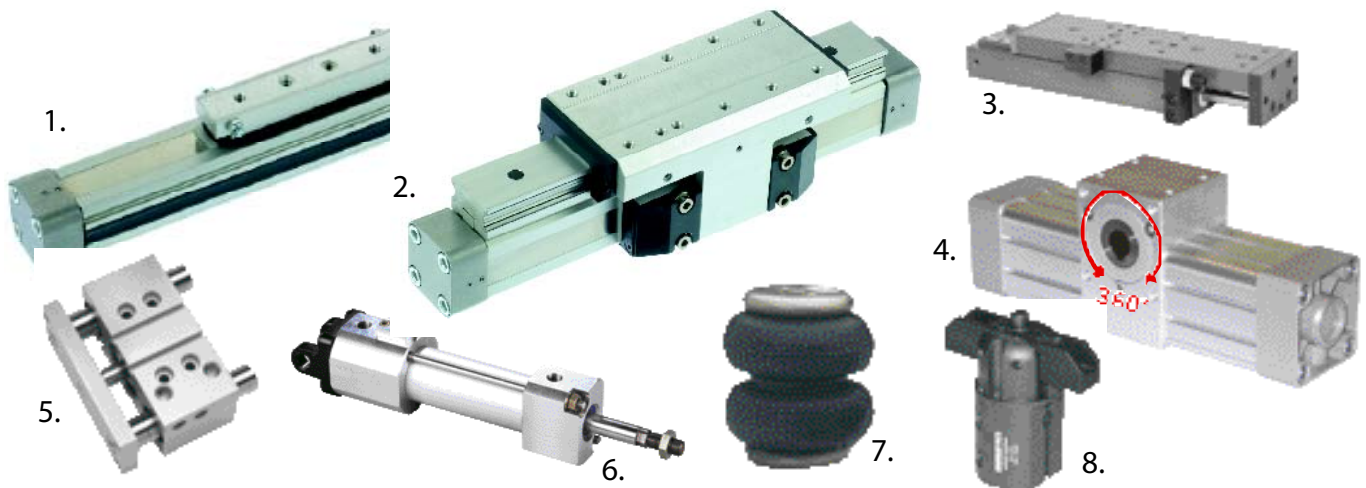

1. Bezpístnicový válec bez vedení • 2. Bezpístnicový válec s vedením (válečková ložiska s příčnými válečky) • 3. Přesná posuvná jednotka • 4. Rotační válec • 5. Kompaktní válec s vedením • 6. Speciální válec: extrémní provozní podmínky a integrované funkce • 7. Pneumatický měch • 8. Manipolátor - chapadlo.

STANDARDNÍ PNEUMATICKÉ VÁLCE

Normy definují vnější rozměry a uchycení pneumatických válců. Válcové ASCO/JOUCOMATIC NUMATICS nabízejí mnohem více než pouhý standard: osvědčenou spolehlivost, odolnost, pomalou a vysokou rychlost pohybu, vhodné pro agresivní prostředí, snímání polohy, speciální verze, výbušné prostředí, ...

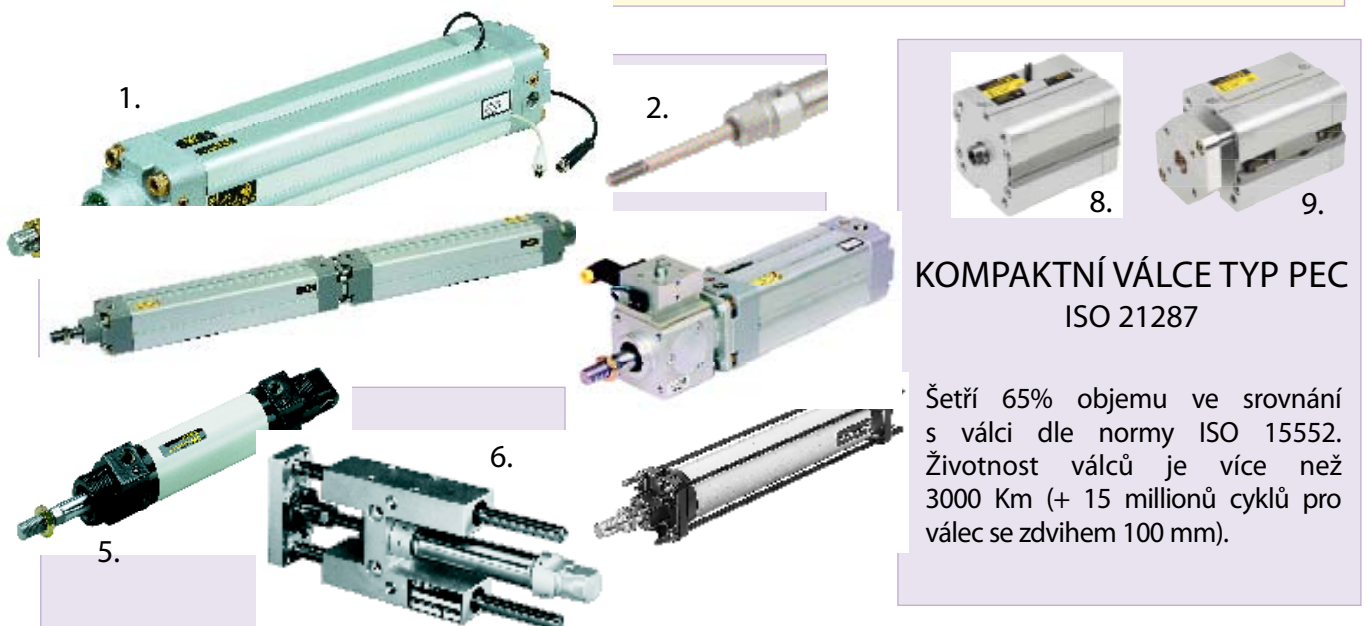

KOMPAKTNÍ VÁLCE TYP PEC ISO 21287

Šetří 65% objemu ve srovnání s válci dle normy ISO 15552. Životnost válců je více než 3000 Km (+ 15 milionů cyklů pro válec se zdvihem 100 mm).

1. Válec dle ISO 15552 • 2. Válec s nerotační šestihlannou pístnicí • 3. Válce montované zády k sobě (back-to-back) • 4. Válec s brzdou pístnice • 5. Kulatý válec typ ISOCLAIR • 6. Válec dle ISO 6432 s "H" vedením • 7. Svorníkový válec • 8. Kompaktní válec typ PEC • 9. Kompaktní válec s vedením a nerotační pístnicí.

"PLUG-IN" VENTILOVÉ OSTROVY

"PLUG-IN" PŘIPOJENÍ

Podstavce s integrovaným elektrickým a pneumatickým připojením umožňují rychlou výměnu ventilů bez nutnosti odpojování hadic a elektrických vodičů.

- Rychlá montáž ventilu a podstavce ventilu
- Integrovaná signalizace LED
- Integrovaná ochrana proti přepólování, dle konkrétního typu
- "PLUG-IN" nebo individuální podstavec
- Možnost výměny vnitřních elektrických vodičů v případě poškození



Pneumatické a elektrické připojení

Ventily na spojovatelných podstavcích dle ISO 5599/2 velikost 1

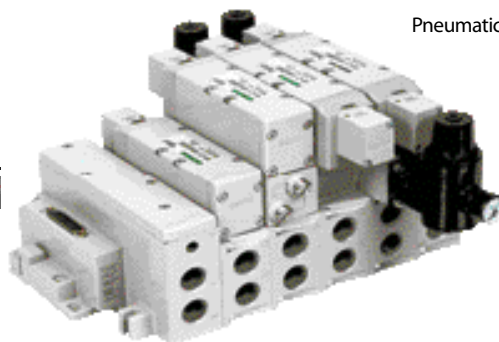
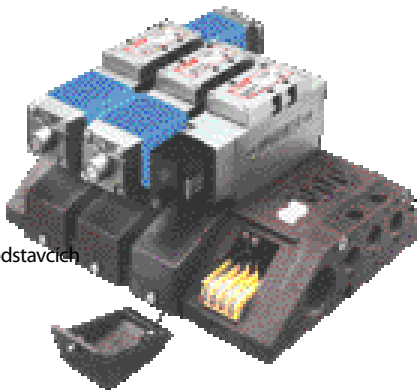

Ventilový ostrov serie 2035

"PLUG-IN" VENTILOVÉ OSTROVY

- Max. 32 cívek a 32 ventilových pozic (monostabilní)
- Společný odfuk nebo integrovaný tlumič hluku na odfuku
- Verze dle standardů ISO 01, 02, ISO 1, 2, 3
- Příslušenství: sendvičový regulátor tlaku, škrťací ventil, oddělovače tlaků, jedno/více pozicové tlakové napájení, ...
- Napájení ostrovu dvěma tlaky použitím oddělovačů tlaků
- Multipólové konektory a možnost dalších připojení pro snadné přizpůsobení ke stávající instalaci

- Max. 96 vstupů a 192 výstupů na ostrov
- Manuální konfigurace modulů pro rychlou místní diagnostiku bez potřeby PC, nebo PLC
- Moduly DeviceLogix umožňují integrování logických funkcí pro vykonávání jednoduchých dodatečných operací



DeviceNet™

Modbus-IDA

ControlNet

AB 1771 RIO
Allen-Bradley

WorldFiP

EtherNet/IP



KOMPAKTNÍ MODULÁRNÍ OSTROVY



Vysoký výkon

Kompaktní ventilové ostrovy nabízejí maximální průtokovou výkonnost při minimálních rozměrech, při použití segmentů 8 mm širokých šoupátkových ventilů s integrovanými rychlospojkami 4 mm, nebo s nástrčnými hadicovými trny 6 mm.

CHARAKTERISTIKA:

- maximální průtok 300 l/min dle ANR, záleží na typu ventilu
- El. krytí IP 65, možnost montáže přímo na stroji
- Kompatibilita s BUS komunikací
- Flexibilní konfigurace
- Snadná instalace a používání, skutečná modulární konstrukce

Kombinace šoupátkové ventily / příslušenství

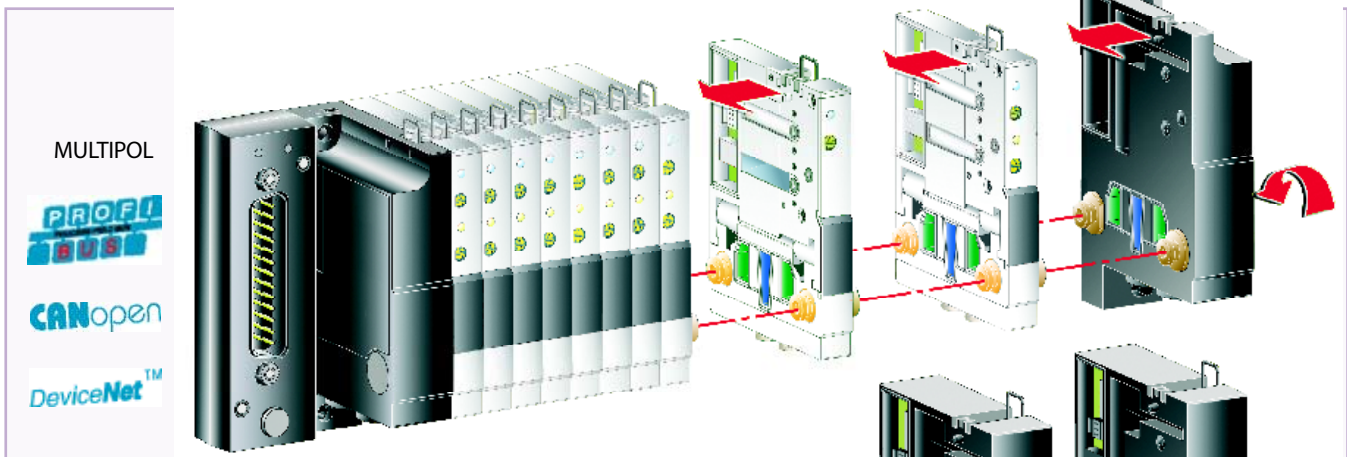

MULTIPOL
PROFI
BUS
CANopen
DeviceNet™

Interní nebo externí pilotní napájení

Solenoidové šoupátkové ventily

- Monostabilní, nebo bistabilní solenoidové šoupátkové ventily
- Verze 3/2 NC-NO, 5/2, 5/3 W1-W3 stejné velikosti
- Ventily s jedním nebo dvěma pilotními ventily, nízký příkon cívky 0,15 W (držení)
- 40 µm filtrace
- 30 milionů cyklů

Malá velikost

Jeden nebo dva pilotní ventily s nízkým příkonem cívky (0,15 W)

Úspora času při připojování hadic

S integrovanými rychlospojkami 4 mm, nebo s nástrčnými hadicovými trny 6 mm

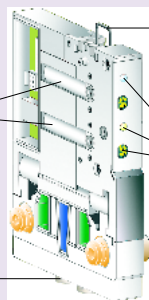

Snadná montáž

2 stahovací šrouby a 1 montážní třmen

Provozní podpora a diagnostika

Manuální operátor impulsní, nebo se zajištěním.
LED diody zobrazují stav ventilů (on/off).

Moduly středového napájení vzduchu

Oddělovací desky různých tlaků

Kompaktní modul vstupů

- Modul vstupů pro systémy BUS komunikace je určen pro připojení 16 on/off senzorů, například snímače polohy pneumatických válců, ovládací tlačítka, ...
- Diagnostika každého vstupu indikuje momentální stavy
- Sedm stavových LED diod zajišťuje okamžité zobrazení napájecího napětí, BUS komunikace a další diagnostiku
- Konektory vstupů : M12
- Elektrické krytí IP 67, pouzdro modulu odolné proti agresivním vlivům a vibracím
- Dva BUS konektory a dva napájecí konektory dovolují sériové zapojení více modulů
- Vstupy kompatibilní s DESINA

